

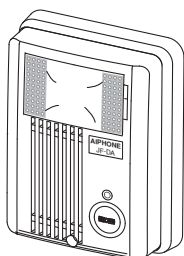

# JF-DA, JF-DV, JF-DVF

VIDEO DOOR STATION  
 PORTIER VIDEO  
 VIDEO-TÜRSPRECHSTELLEN  
 VIDEO PORTERO  
 VIDEOBUITENPOST



## JF-DA

*Video door station  
 Portier vidéo  
 Aufputz-Videotürsprechstelle  
 Video portero  
 Videobuitenpost*

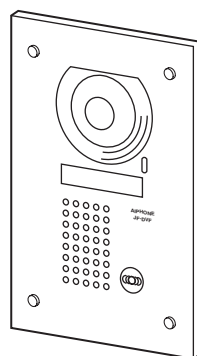

## JF-DVF

*Vandal-resistant video door station  
 Portier vidéo résistant au vandalisme  
 Unterputz-Videotürsprechstelle mit Edelstahl-Frontplatte  
 Video portero antivandálico  
 Tegen vandalisme beveiligde videobuitenpost*

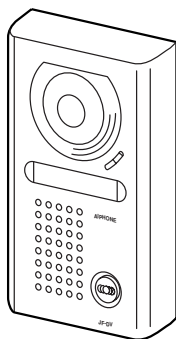





## JF-DV

*Vandal-resistant video door station  
 Portier vidéo résistant au vandalisme  
 Aufputz-Videotürsprechstelle mit Zink-Druckgussgehäuse  
 Video portero antivandálico  
 Tegen vandalisme beveiligde videobuitenpost*

INSTALLATION MANUAL  
 MANUEL D'INSTALLATION  
 EINBAUSANLEITUNG  
 MANUAL DE INSTALACION  
 INSTALLATIEHANDLEIDING



## PRECAUTIONS

English

-  General Prohibitions
-  Prohibition to Dismantle the Unit
-  Prohibition on Subjecting the Unit to Water
-  General Precautions



### ⚠ WARNING

*(Negligence could result in death or serious injury to people)*

-  1. Do not dismantle or alter the unit. Fire or electric shock could result.
-  2. When existing chime wires are used, it is possible that they contain AC voltage. Electric shock or unit damage could result. Ask a qualified technician.
-  3. The unit is not of explosion-proof. Do not install or use near gases or flammable materials. Fire or explosion could result.

### ⚠ CAUTION

*(Negligence could result in injury to people or damage to property)*





-  1. Before turning on power, make sure wires are not crossed or shorted. Fire or electric shock could result.
-  2. Do not install or make any wire terminations while power supply is plugged in. It can cause electrical shock or damage to the unit.

### GENERAL PRECAUTIONS

- 1. Door station is weather-resistant, but do not spray high-pressure water. Unit trouble could result.



## PRECAUTIONS

Français

-  Mesures générales d'interdiction
-  Interdiction de démonter l'appareil
-  Interdiction d'exposer l'appareil à l'eau
-  Précautions générales



### ⚠ AVERTISSEMENT

*(Le non-respect de cet avertissement risque d'entraîner des blessures graves, voire mortelles)*

-  1. Ne pas démonter ni modifier l'unité. Vous risqueriez de provoquer un incendie ou une décharge électrique.
-  2. Lorsque les fils d'un carillon existant sont utilisés, il est possible qu'ils soient parcourus par une tension de courant alternatif. Vous risquez de provoquer une décharge électrique ou un dysfonctionnement de l'appareil. Demander conseil à un technicien qualifié.
-  3. L'appareil ne résiste pas aux explosions. N'installez et n'utilisez jamais ce produit à proximité de gaz ou de matériaux inflammables. Un incendie ou une explosion peut survenir.

### ⚠ ATTENTION

*(Le non-respect de cet avertissement risque d'entraîner des blessures ou des dégâts matériels)*





-  1. Avant de brancher le bloc d'alimentation, vérifier que les fils ne sont pas croisés ou en court-circuit. Vous risqueriez de provoquer un incendie ou une décharge électrique.
-  2. Ne réaliser aucune connexion douille terminale de fil lorsque l'appareil est branché, sous peine de provoquer une décharge électrique ou d'endommager l'unité.

### PRECAUTIONS GENERALES

- 1. Le poste de porte est étanche. Cependant, ne pas vaporiser de l'eau à haute pression directement sur celui-ci. Cela risquerait en effet de provoquer une panne de l'appareil.



## VORSICHTSMASSNAHMEN

Deutsch

-  Allgemeine Verbote
-  Verbot die Anlage zu zerlegen
-  Verbote zum Schutz der Anlage vor Wasser
-  Allgemeine Vorsichtsmaßnahmen



### ⚠ WARNUNG

*(Nichtbeachtung kann zu schweren oder lebensgefährlichen Verletzungen führen)*

-  1. Geräte keinesfalls zerlegen oder Änderungen vornehmen. Sonst besteht Brand- und/oder Stromschlaggefahr.
-  2. Wenn bestehende Leitungen der Türglocke verwendet werden, ist es möglich, dass sie unter Fremdspannung stehen. Dies könnte zu einem Stromschlag oder zur Beschädigung des Geräts führen. Fragen Sie einen Fachmann.
-  3. Das Gerät ist nicht explosionsgeschützt. Bringen Sie das Gerät nicht in der Nähe von Gasleitungen oder brennbaren Materialien an. Es könnte sonst Feuer entstehen oder zu einer Explosion kommen.

### ⚠ VORSICHT

*(Nichtbeachtung kann zu Verletzungen und zu Sachbeschädigungen führen)*





-  1. Vor dem Einschalten sicherstellen, dass alle Kabel korrekt angeschlossen und nicht kurzgeschlossen sind. Sonst besteht Brand- und/oder Stromschlaggefahr.
-  2. Keine Verdrahtungsarbeiten ausführen, während die Anlage unter Spannung steht.

### ALLGEMEINE VORSICHTSMASSNAHMEN

- 1. Die Sprechstelle ist wetterfest, es darf jedoch kein Wasser aus einem Hochdruckschlauch direkt auf die Sprechstelle gespritzt werden. Dies kann zu einer Funktionsstörung / Beschädigung des Geräts führen.



## PRECAUCIONES

Español

-  Prohibiciones generales
-  Prohibición de desmontar la unidad
-  Prohibición de exponer al agua la unidad
-  Precauciones generales



### ⚠ ADVERTENCIA

*(No seguir estas instrucciones podría provocar daños graves o incluso mortales)*

-  1. No desmonte ni modifique la unidad. Existe peligro de incendio o descargas eléctricas.
-  2. Si se utilizan cables del timbre ya existentes, es posible que estos contengan tensión de CA. Por consiguiente, existe el riesgo de sufrir descargas eléctricas o causar daños a la unidad. Solicite la asistencia de un técnico calificado.
-  3. La unidad no es a prueba de explosiones. No instale u opere cerca de gases o materiales inflamables. Puede producirse un incendio o una explosión.

### ⚠ PRECAUCION

*(No seguir estas instrucciones podría causar daños físicos o materiales)*





-  1. Antes de encender la unidad, asegúrese de que los cables no estén cruzados o en cortocircuito. Existe peligro de incendio o descargas eléctricas.
-  2. No instale ni realice ninguna clase de cableado si la fuente de alimentación se encuentra conectada, esto podría causar daños al equipo y descargas eléctricas.

### PRECAUTIONS GENERALES

- 1. El portero sirve para intemperie, pero no se recomienda que lo rocíe con agua a alta presión. La unidad podría resultar dañada.



## VOORZORGSMAATREGELEN

Nederlands

-  Algemeen verbod
-  Verbod het toestel te demonteren
-  Verbod het toestel met water in contact te brengen
-  Algemene voorzorgsmaatregelen



### ⚠ WAARSCHUWING

*(niet-naleving kan de dood of ernstig lichamelijk letsel veroorzaken)*

-  1. Demonteer of verander het toestel niet. Dit kan brand of een elektrische schok veroorzaken.
-  2. Wanneer de draden van een bestaande bel worden gebruikt, staan deze mogelijk onder spanning. Dit kan een elektrische schok of schade aan het toestel veroorzaken. Vraag raad aan een vakman.
-  3. Het toestel is niet explosieveilig. Installeer of gebruik het niet in de buurt van gassen of ontvlambare materialen. Dit kan brand of een explosie veroorzaken.

### ⚠ OPGELET

*(niet-naleving kan lichamelijk letsel of materiële schade veroorzaken)*

-  1. Controleer of de draden niet gekruist of kortgesloten zijn voordat u de stroom inschakelt. Dit kan brand of een elektrische schok veroorzaken.
-  2. Installeer niet of sluit geen draden af terwijl de voeding is aangesloten. Dit kan een elektrische schok of schade aan het toestel veroorzaken.

### ALGEMENE VOORZORGSMAATREGELEN

- 1. Hoewel de buitenpost weerbestendig is, mag u er geen hogedrukwaterstraal op richten. Dit kan een storing van het toestel veroorzaken.

# 1

## PACKAGE CONTENTS CONTENU DE L'EMBALLAGE PACKUNGSINHALT CONTENIDO DEL PAQUETE INHOUD VAN DE VERPAKKING

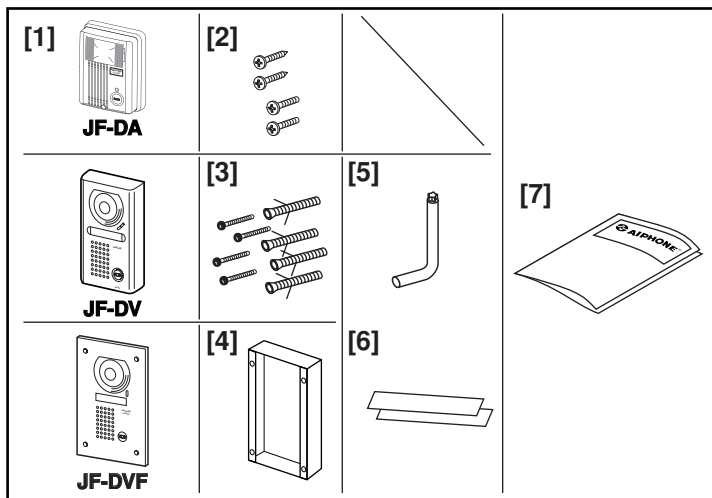

### Package contents English

- [1] JF-DA, JF-DV or JF-DVF
- [2] Mounting screws
- [3] Mounting screws and anchor bolt (x4)
- [4] Flush mount back box
- [5] Special screwdriver
- [6] Transparent nameplate (x2)
- [7] INSTALLATION MANUAL

### Contenu de l'emballage Français

- [1] JF-DA, JF-DV ou JF-DVF
- [2] Vis de montage
- [3] Vis de montage et boulons d'ancrage (x4)
- [4] Boîtier d'encastrement
- [5] Tournevis spécial
- [6] Etiquette porte noms (x2)
- [7] MANUEL D'INSTALLATION

### Packungsinhalt Deutsch

- [1] JF-DA, JF-DV oder JF-DVF
- [2] Montageschrauben
- [3] Montageschrauben und Fundamentschrauben (4 x)
- [4] Unterputzkasten
- [5] Spezialschlüssel
- [6] Transparentes Namensschild (2 x)
- [7] INSTALLATIONSANLEITUNG

### Contenido del paquete Español

- [1] JF-DA, JF-DV o JF-DVF
- [2] Tornillos de montaje
- [3] Tornillos de montaje y pernos de anclaje (x4)
- [4] Caja posterior de montaje empotrado
- [5] Destornillador especial
- [6] Placa de identificación transparente (x2)
- [7] MANUAL DE INSTALACIÓN

### Inhoud van de verpakking Nederlands

- [1] JF-DA, JF-DV of JF-DVF
- [2] Montageschroeven
- [3] Montageschroeven en ankerbout (x4)
- [4] Inbouwmontagedoos
- [5] Speciale sleutel
- [6] Doorschijnend naamplaatje (x2)
- [7] INSTALLATIEHANDLEIDING

# 2

## INSTALLATION INSTALLATION EINBAU INSTALACIÓN INSTALLATIE

### 2-1

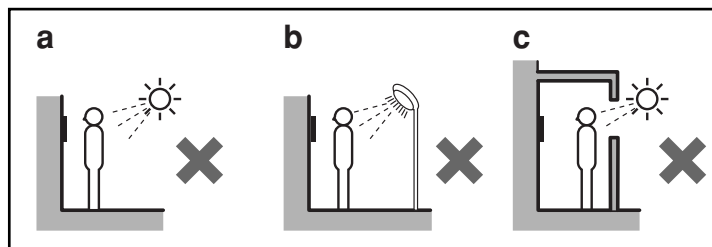

### Mounting locations English

Do not install video door station in any of the following locations where lighting or the ambient environment could impact the display on the video monitor due to the characteristics of the door station's camera.

- a. Locations subject to direct sunlight
- b. Under street lights or door lights
- c. Other locations subject to strong lighting or backlighting conditions

### Emplacements de montage Français

Ne pas installer de poste de porte vidéo dans un des endroits suivants où l'éclairage ou la température ambiante pourrait affecter l'écran du moniteur vidéo en raison des caractéristiques de la caméra du poste de porte.

- a. Endroits directement exposés à la lumière du soleil
- b. Sous des éclairages publics ou des éclairages de porte
- c. Autre endroits fortement éclairés ou à contre-jour

### Montageorte Deutsch

Die Videotürstelle nicht an Stellen montieren, an denen die Beleuchtung oder andere Umgebungsbedingungen die Bildwiedergabe auf dem Monitor, aufgrund der Charakteristika der Türstellenkamera, beeinträchtigen könnten.

- a. An direktem Sonnenlicht ausgesetzten Montageorten
- b. Unter Straßenlaternen oder Eingangsbeleuchtung
- c. An anderen Punkten, die starker Lichteinwirkung oder Gegenlichteinfall ausgesetzt sind

### Ubicaciones de montaje Español

No instale el video portero en ninguno de los siguientes lugares en que la luz o el medio ambiente pueda afectar la pantalla del videomonitor, debido a las características de la cámara del portero.

- a. Lugares expuestos directamente a la luz del sol
- b. Bajo una luz de calle o de portal
- c. Otros lugares expuestos a condiciones de iluminación excesiva o a contraluz

### Montageplaatsen Nederlands

Installeer een videobuitenpost niet op een van de onderstaande plaatsen. Op deze plaatsen kunnen verlichtings- of omgevingsomstandigheden de weergave op het beeldscherm beïnvloeden vanwege de eigenschappen van de buitenpostcamera.

- a. Plaatsen die zijn blootgesteld aan rechtstreeks zonlicht
- b. Onder straat- of deurverlichting
- c. Andere plaatsen die zijn blootgesteld aan fel licht of achtergrondlicht

## 2-2

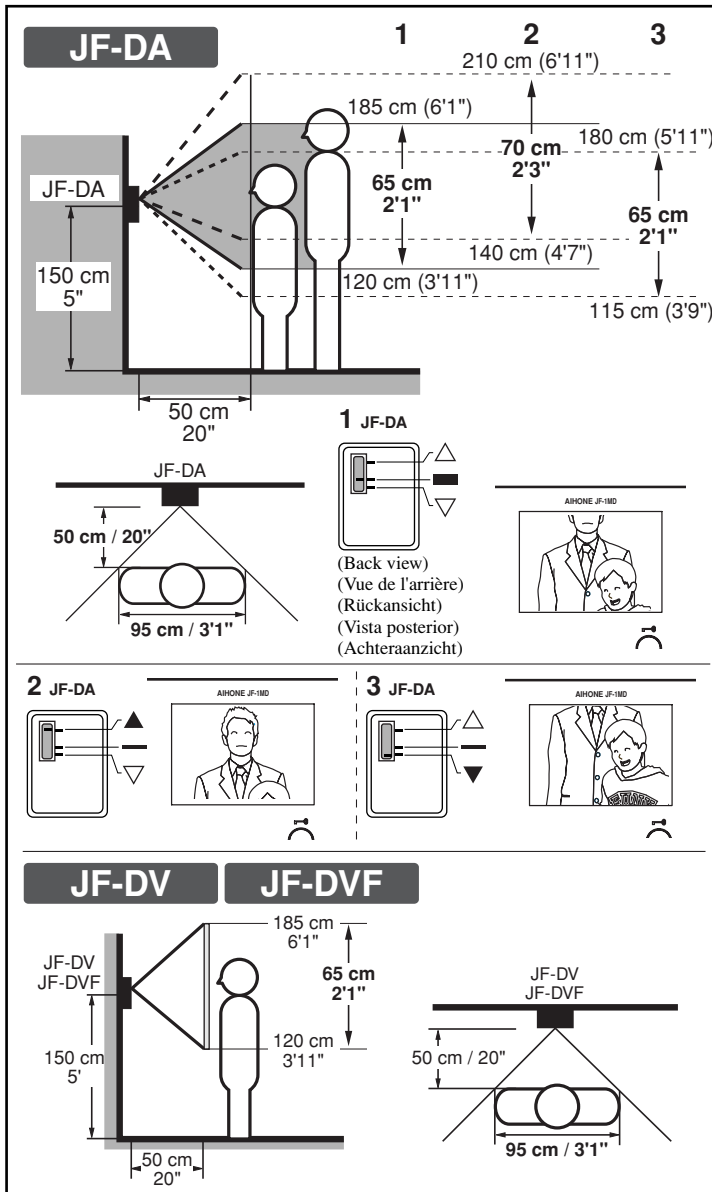

### Image view area

English

1. View from the initial camera position.
2. With the lever, move the camera angle up.
3. With the lever, move the camera angle down.

### Champ de vision

Français

1. Champ de vision dans la position initiale de la caméra.
2. Déplacer l'angle de la caméra vers le haut à l'aide du levier.
3. Déplacer l'angle de la caméra vers le bas à l'aide du levier.

### Blickwinkel

Deutsch

1. Blickwinkel bei Standard-Kameraposition.
2. Mit dem Hebel die Kamera nach oben ausrichten.
3. Mit dem Hebel die Kamera nach unten ausrichten.

### Área de visión de la imagen

Español

1. Vista desde la posición inicial de la cámara
2. Con la palanca, mueva el ángulo de la cámara hacia arriba.
3. Con la palanca, mueva el ángulo de la cámara hacia abajo.

### Gezichtsvelde

Nederlands

1. Zicht vanaf de oorspronkelijke camerapositie.
2. Draai de camera naar boven met de hendel.
3. Draai de camera naar onder met de hendel.

## 2-3

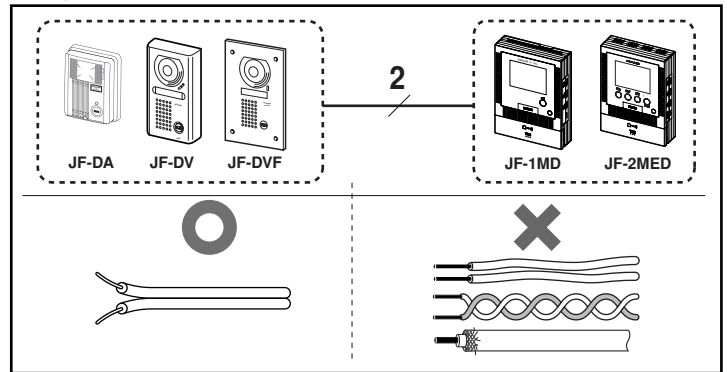

### Cable

English

1. Parallel or jacketed 2-conductor, mid-capacitance non-shielded cable is recommended. PVC jacket with PE (polyethylene) insulated conductors is recommended.
2. Never use individual conductors, twisted pair cable or coaxial cable.

### Câble

Français

1. Il est recommandé d'utiliser un câble non blindé de capacité moyenne à 2 conducteurs enveloppé. Il est recommandé d'utiliser une gaine en PVC avec des conducteurs isolés en PE (polyéthylène).
2. Ne jamais utiliser des conducteurs séparés, un câble à paire torsadée ou un câble coaxial.

### Kabel

Deutsch

1. Es wird zwei- oder mehradriges, abgeschirmtes Kabel empfohlen. Es werden Kabel mit PVC-Kabelmantel und PEIsolierung (Polyethylen) empfohlen.
2. Niemals lose Adern oder Koaxialkabel verwenden.

### Cable

Español

1. Se recomienda utilizar un cable paralelo o de 2 conductores recubierto, de mediana capacitancia y sin apantallamiento. También se recomienda usar conductores con revestimiento aislante de PVC con polietileno.
2. Nunca emplee conductores individuales, cables de par trenzado o coaxiales.

### Kabel

Nederlands

1. Een parallelle kabel of een kabel met 2 geleiders en buitenmantel, met gemiddelde capaciteit en niet afgeschermd, wordt aanbevolen. PVC-buitenmantel en PE (polyethyleen) geïsoleerde massieve geleiders worden aanbevolen.
2. Gebruik nooit losse geleiders, kabels met gevlochten paren of coaxkabels.

## 2-4

### Wiring distance

Longueur de câblage

Verdrahtungsentfernung

Distancia entre cables

Afstand

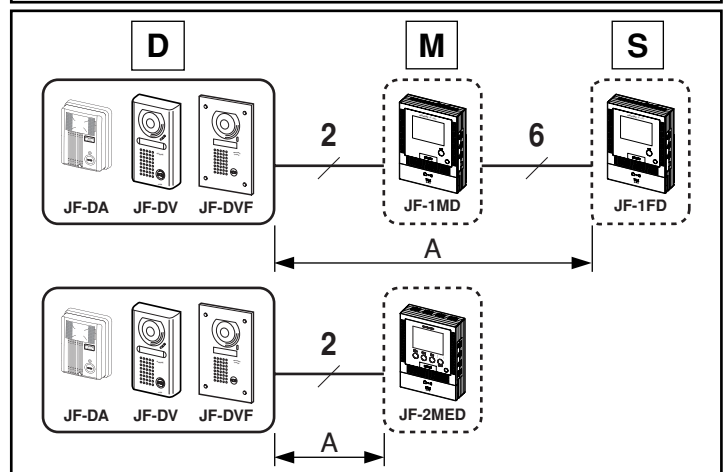

	Ø 0,65 mm	22AWG	Ø 1,0 mm	18AWG
A	50 m	165'	100 m	330'

# 3

## MOUNTING MONTAGE MONTAGE MONTAJE MONTAGE

### 3-1

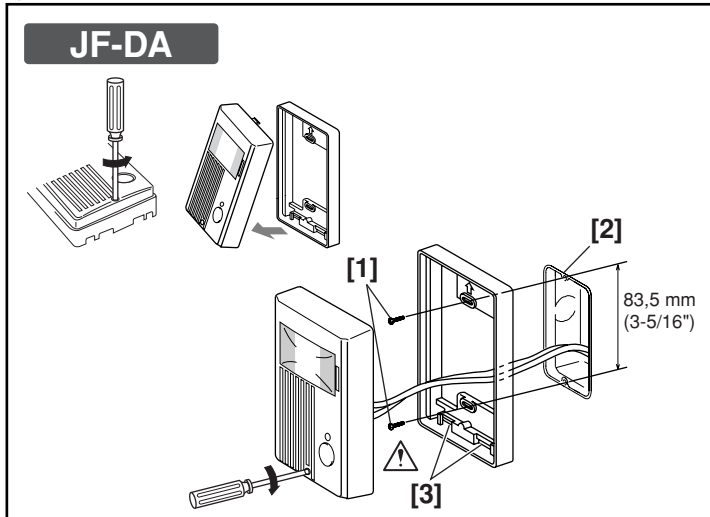

#### Mounting (JF-DA)

English

- [1] Mounting screws (x2)
- [2] Single-gang box
- [3] Drainage hole
- ⚠ Do not apply caulking seals, etc. around door station.

#### Montage (JF-DA)

Français

- [1] Vis de montage (x2)
- [2] Boîtier simple
- [3] Orifice de drainage
- ⚠ Eviter de mettre un joint silicone autour du poste de porte.

#### Montage (JF-DA)

Deutsch

- [1] Montageschrauben (2 x)
- [2] Kabelanschlussdose
- [3] Belüftung / Drainageloch
- ⚠ Das Türstellengehäuse nicht zusätzlich abdichten.

#### Montaje (JF-DA)

Español

- [1] Tornillos de montaje (x2)
- [2] Caja simple
- [3] Orificio de drenaje
- ⚠ No aplique sello de enmasillado, etc. alrededor del portero.

#### Monteren (JF-DA)

Nederlands

- [1] Montageschroeven (x2)
- [2] Rechthoekige inbouw-aansluitdoos
- [3] Afvoeropening
- ⚠ Breng geen afdichtingsmiddel en dergelijke aan rondom de buitenpost.

### 3-2

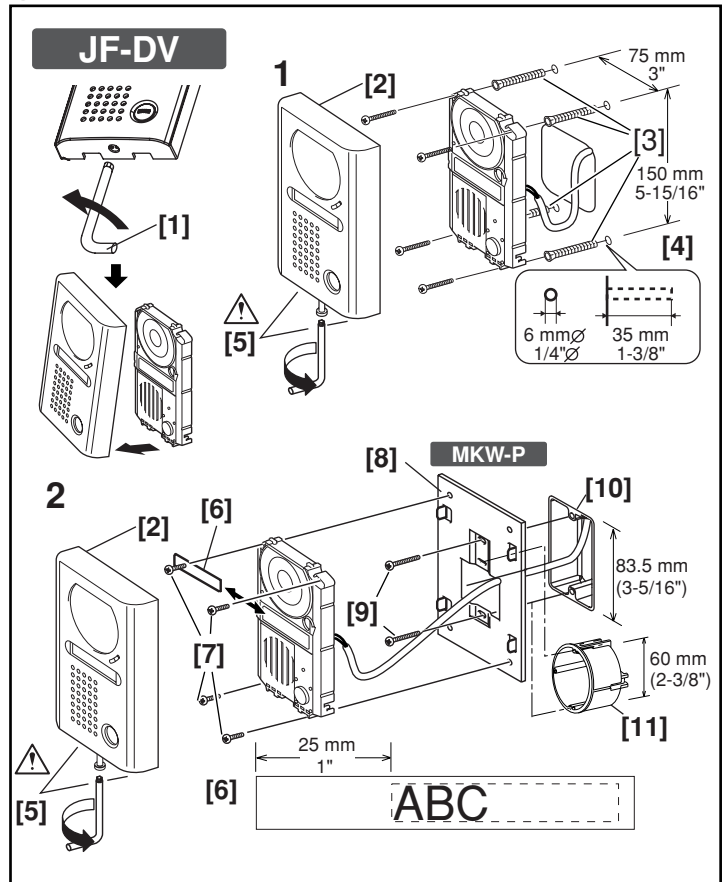

#### Mounting (JF-DV)

English

1. Surface wall mounting
  2. Surface mounting on 1-gang box or ring (w/MKW-P)
- [1] Special screwdriver
  - [2] Vandal-resistant front panel
  - [3] Anchor bolt (x4)
  - [4] Drill 4 holes of not more than 6 mm Ø (1/4" Ø) and 35mm (1-3/8") deep on the wall.
  - [5] Drainage hole
  - ⚠ Do not apply caulking seals, etc. around door station.
  - [6] Transparent nameplate.  
Peel off protective seal.
  - [7] Mounting screws (x4), supplied w/MKW-P
  - [8] Mounting plate MKW-P (Order separately)
  - [9] Mounting screws (x2), supplied w/MKW-P
  - [10] Single-gang box
  - [11] Round-gang box

#### Montage (JF-DV)

Français

1. Montage en saillie sur mur
  2. Montage en saillie sur boîtier ou support simple (avec MKW-P)
- [1] Tournevis spécial
  - [2] Platine avant antivandale
  - [3] Boulons d'ancrage (x4)
  - [4] Percer dans le mur 4 trous de maximum 6 mm de diamètre et maximum 35 mm de profondeur.
  - [5] Orifice de drainage
  - ⚠ Eviter de mettre un joint silicone autour du poste de porte.
  - [6] Etiquette porte noms.  
Oter le joint de protection.
  - [7] Vis de montage (x4), fournies avec le MKW-P
  - [8] Plaque de montage MKW-P (à commander séparément)
  - [9] Vis de montage (x2), fournies avec le MKW-P
  - [10] Boîtier simple
  - [11] Boîtier circulaire

### Montage (JF-DV) Deutsch

1. Aufputz-Montage
2. Aufputz-Montage auf Kabelanschlussdose oder ring (mit MKW-P)
- [1] Spezialschlüssel
- [2] Frontblende aus Zinkdruckguss
- [3] Wandbefestigungsschraube (4 x)
- [4] 4 Bohrungen von maximal 6 mm Ø und 35 mm tiefe in der Wand anbringen.
- [5] Belüftung / Drainageloch
- ⚠ Das Türstellengehäuse nicht zusätzlich abdichten.
- [6] Transparentes Namensschild.  
Die Schutzfolie abziehen.
- [7] Montageschraube (4 x), geliefert mit MKW-P
- [8] Befestigungsplatte MKW-P (Sonderzubehör)
- [9] Montageschraube (2 x), geliefert mit MKW-P
- [10] eckige Kabelanschlussdose
- [11] runde Kabelanschlussdose

### Montaje (JF-DV) Español

1. Montaje en la superficie de la pared
2. Montaje en la superficie de la caja simple o anillo (con MKW-P)
- [1] Destornillador especial
- [2] Panel frontal antivandálico
- [3] Pernos de anclaje (x4)
- [4] Haga 4 agujeros en la pared de, como máximo, 6 mm Ø (1/4" Ø) de diámetro y 35 mm (1-3/8") de profundidad.
- [5] Orificio de drenaje
- ⚠ No aplique sello de enmasillado, etc. alrededor del portero.
- [6] Placa de identificación transparente.  
Quite el sello de protección.
- [7] Tornillos de montaje (x4), suministrados con MKW-P
- [8] Placa de montaje MKW-P (pedido por separado)
- [9] Tornillos de montaje (x2), suministrados con MKW-P
- [10] Caja simple
- [11] Caja redonda

### Monteren (JF-DV) Nederlands

1. Opbouwmontage op een muur
2. Opbouwmontage op een rechthoekige inbouw-aansluitdoos of ring (met MKW-P)
- [1] Speciale sleutel
- [2] Tegen vandalisme beveiligd frontpaneel
- [3] Ankerbout (x4)
- [4] Boor 4 gaten in de muur met een doorsnede van max. 6 mm en een diepte van max. 35 mm.
- [5] Afvoeropening
- ⚠ Breng geen afdichtingsmiddel en dergelijke aan rondom de buitenpost.
- [6] Doorschijnend naamplaatje.  
Verwijder het beschermingsmateriaal.
- [7] Montageschroeven (x4), geleverd bij MKW-P
- [8] Montageplaat MKW-P (los te bestellen)
- [9] Montageschroeven (x2), geleverd bij MKW-P
- [10] Rechthoekige inbouw-aansluitdoos
- [11] Ronde inbouwdoos

## 3-3

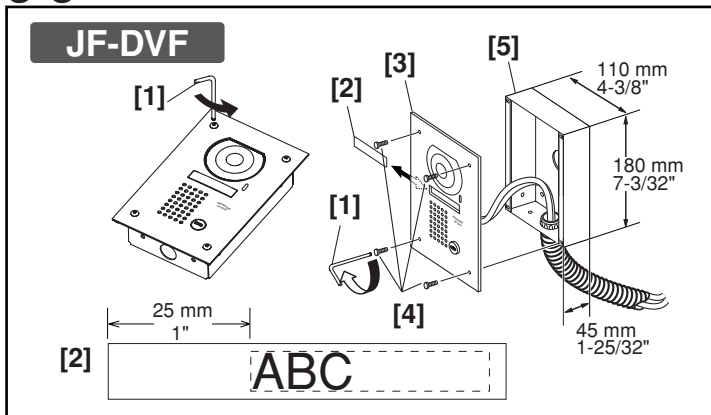

### Mounting (JF-DVF) English

- [1] Special screwdriver
- [2] Transparent nameplate  
Peel off protective seal.
- [3] Vandal-resistant front panel
- [4] Mounting screws (x4)
- [5] Flush mount back box

### Montage (JF-DVF) Français

- [1] Tournevis spécial
- [2] Etiquette porte noms  
Oter le joint de protection.
- [3] Platine avant antivandale
- [4] Vis de montage (x4)
- [5] Boîtier d'encastrement

### Montage (JF-DVF) Deutsch

- [1] Spezialschlüssel
- [2] Transparentes Namensschild  
Die Schutzfolie abziehen.
- [3] Edelstahl-Frontplatte
- [4] Montageschrauben (4 x)
- [5] Unterputzkasten

### Montaje (JF-DVF) Español

- [1] Destornillador especial
- [2] Placa de identificación transparente  
Quite el sello de protección.
- [3] Panel frontal antivandálico
- [4] Tornillos de montaje (x4)
- [5] Caja posterior de montaje empotrado

### Monteren (JF-DVF) Nederlands

- [1] Speciale sleutel
- [2] Doorschijnend naamplaatje  
Verwijder het beschermingsmateriaal.
- [3] Tegen vandalisme beveiligd frontpaneel
- [4] Montageschroeven (x4)
- [5] Inbouwmontagedoos

## 4 WIRING CABLAGE VERDRAHTUNG CABLEADO BEDRADING

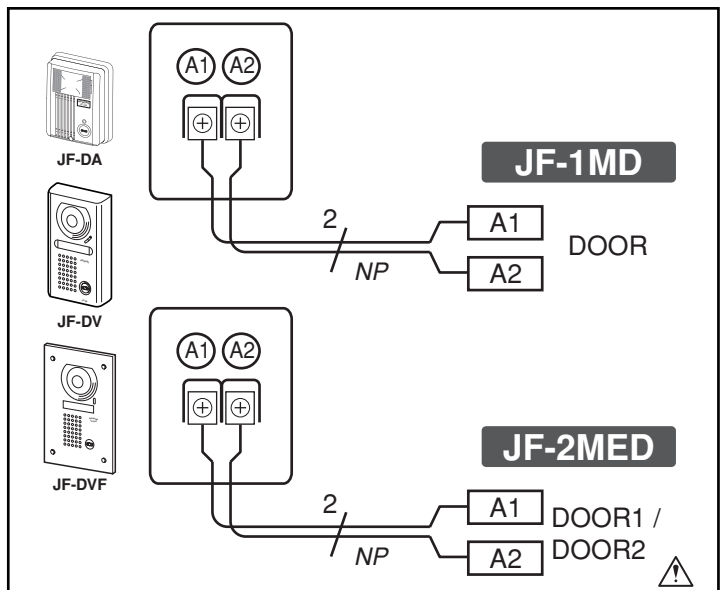

### Wiring English

⚠ When connecting with "DOOR2" of JF-2MED, setting is required on JF-2MED.

NP: Non-polarized

## Câblage Français

⚠ Quand vous connectez "DOOR2 (2ème platine de rue)", programmez le poste JF-2MED.

NP: *Non-polarisé*

## Verkabelung Deutsch

⚠ Wenn eine zweite Türstation an das Innengerät JF-2MED angeschlossen wird, ist eine Programmierung diese Innengerätes notwendig.

NP: *keine Polarität*

## Cableado Español

⚠ Cuando se conecte con "PUERTA2" del JF-2MED, es necesaria la configuración del JF-2MED.

NP: *No polarizado*

## Bedrading Nederlands

⚠ Bij aansluiting op "DOOR2" van JF-2MED is een instelling op JF-2MED vereist.

NP: *niet gepolariseerd*

# 5 TECHNICAL PRECAUTIONS PRECAUTIONS TECHNIQUES TECHNISCHE VORSICHTSMASSNAHMEN PRECAUCIONES TÉCNICAS TECHNISCHE VOORZORGSMAATREGELEN

## Technical precautions English

- Operating temperature:  $-10^{\circ}\text{C} \sim +60^{\circ}\text{C}$  ( $+14^{\circ}\text{F} \sim +140^{\circ}\text{F}$ ).
- Cleaning: Clean the unit with a soft cloth dampened with neutral household cleaner. Do not use any abrasive cleaner or cloth.
- Door station is weather resistant. However, do not spray high pressure water on door station directly. Unit trouble could result.

## Précautions techniques Français

- Température de fonctionnement:  $-10^{\circ}\text{C} \sim +60^{\circ}\text{C}$ .
- Nettoyage: Nettoyer l'appareil à l'aide d'un chiffon doux imprégné de détergent ménager neutre. Ne pas utiliser de détergent ou de chiffon abrasif.
- Le poste de porte résiste aux intempéries. Cependant, ne pas vaporiser de l'eau à haute pression directement sur un poste de porte. Cela risquerait en effet de provoquer une panne de l'appareil.

## Beachtenswertes Deutsch

- Betriebstemperatur:  $-10^{\circ}\text{C} - +60^{\circ}\text{C}$
- Reinigung: Das Gerät mit einem weichen Lappen reinigen, der mit neutralem Haushaltsreiniger angefeuchtet ist. Keinesfalls scheuernde Reiniger oder Tücher verwenden.
- Die Türsprechstelle ist wetterfest. Es darf jedoch nie Wasser aus einem Hochdruckschlauch direkt auf die Sprechstelle gespritzt werden. Dies kann zu einer Funktionsstörung / Beschädigung des Geräts führen.

## Precauciones técnicas Español

- Temperatura de funcionamiento:  $-10^{\circ}\text{C} \sim +60^{\circ}\text{C}$
- Limpieza: Limpie la unidad con un paño suave humedecido con limpiador neutro doméstico. No utilice limpiadores ni paños abrasivos.
- El portero es resistente al ambiente pero no se recomienda que lo rocíe con agua a alta presión directamente. La unidad podría resultar dañada.

## Technische voorzorgsmaatregelen Nederlands

- Bedrijfstemperatuur:  $-10^{\circ}\text{C} \sim +60^{\circ}\text{C}$
- Reiniging: Reinig het toestel met een zachte vochtige doek en een neutraal huishoudelijk reinigingsmiddel. Gebruik nooit schuurmiddelen of een schuurpons.
- De buitenpost is weerbestendig. Spuit echter geen water onder hoge druk rechtstreeks op de buitenpost. Dit kan een storing van het toestel veroorzaken.

# 6 SPECIFICATIONS SPECIFICATIONS TECHNISCHE DATEN ESPECIFICACIONES TECHNISCHE GEGEVENS

## Specifications English

- Camera unit: CCD camera.
- Scanning lines: 525 lines.
- Minimum illumination: 5 Lux at 30cm (1') distance.
- Dimensions:
  - JF-DA: 131H x 99W x 40D (mm).  
5-1/8"H x 3-7/8"W x 1-9/16"D
  - JF-DV: 173H x 98W x 25D (mm).  
6-13/16"H x 3-7/8"W x 1"D
  - JF-DVF: 209H x 135W x 5.5D (mm).  
8-1/4"H x 5-5/16"W x 7/32"D
- Back box:
  - 180H x 110W x 45D (mm).  
7-3/32"H x 4-3/8"W x 1-25/32"D
- Weight:
  - JF-DA: 210g (0.46 lbs.) approx.
  - JF-DV: 600g (1.3 lbs.) approx.
  - JF-DVF: 550g (1.2 lbs.) approx.
  - Back box: 430g (0.95 lbs.) approx.

## Spécifications Français

- Caméra: CCD camera.
- Lignes de balayage: 525 lignes.
- Illumination minimale: 5 Lux à 30cm de distance.
- Dimensions:
  - JF-DA: 131 (H) x 99 (l) x 40 (Ep) (mm).
  - JF-DV: 173 (H) x 98 (l) x 25 (Ep) (mm).
  - JF-DVF: 209 (H) x 135 (l) x 5,5 (Ep) (mm).
  - Boîtier d'encastrement : 180 (H) x 110 (l) x 45 (Ep) (mm).
- Poids:
  - JF-DA: environ 210 g
  - JF-DV: environ 600 g
  - JF-DVF: environ 550 g
  - Boîtier d'encastrement: environ 430 g

## Technische Daten Deutsch

- Kamera: CCD-Kamera.
- Zeilenzahl: 525 Zeilen
- Mindest-Beleuchtungsstärke: Bei 30 cm Abstand 5 Lux.
- Abmessungen:
  - JF-DA: 131 H x 99 B x 40 T (mm).
  - JF-DV: 173 H x 98 B x 25 T (mm).
  - JF-DVF: 209 H x 135 B x 5,5 T (mm).
  - Unterputzkasten: 180 H x 110 B x 45 T (mm)
- Gewicht:
  - JF-DA: ca. 210g
  - JF-DV: ca. 600g
  - JF-DVF: ca. 550g
  - Unterputzkasten: ca. 430g

## Especificaciones Español

- Cámara: Cámara CCD.
- Líneas de barrido: 525 líneas.
- Iluminación mínima: 5 lux máximo a 30 cm (1') de distancia.
- Dimensiones:
  - JF-DA: 131 alto x 99 ancho x 40 profundidad (mm).
  - JF-DV: 173 alto x 98 ancho x 25 profundidad (mm).
  - JF-DVF: 209 alto x 135 ancho x 5,5 profundidad (mm).
  - Caja posterior: 180 alto x 110 ancho x 45 profundidad (mm).
- Peso:
  - JF-DA: 210 g aprox.
  - JF-DV: 600 g aprox.
  - JF-DVF: 550 g aprox.
  - Caja posterior: 430 g aprox.

## Technische gegevens

Nederlands

- Camera: CCD-camera.
- Videostandaard: NTSC (525 lijnen).
- Minimale verlichting: 5 lux op een afstand van 30 cm.
- Afmetingen:
  - JF-DA: 131H x 99B x 40D (mm).
  - JF-DV: 173H x 98B x 25D (mm).
  - JF-DVF: 209H x 135B x 5,5D (mm).
  - Inbouwdoos: 180H x 110B x 45D (mm).
- Gewicht:
  - JF-DA: ong. 210 g
  - JF-DV: ong. 600 g
  - JF-DVF: ong. 550 g
  - Inbouwdoos: ong. 430 g

## WARRANTY

English

Aiphone warrants its products to be free from defects of material and workmanship under normal use and service for a period of two years after delivery to the ultimate user and will repair free of charge or replace at no charge, should it become defective upon which examination shall disclose to be defective and under warranty. Aiphone reserves unto itself the sole right to make the final decision whether there is a defect in materials and/or workmanship; and whether or not the product is within the warranty. This warranty shall not apply to any Aiphone product which has been subject to misuse, neglect, accident, or to use in violation of instructions furnished, nor extended to units which have been repaired or altered outside of the factory. This warranty does not cover batteries or damage caused by batteries used in connection with the unit. This warranty covers bench repairs only, and any repairs must be made at the shop or place designated in writing by Aiphone. Aiphone will not be responsible for any costs incurred involving on site service calls. Aiphone will not provide compensation for any loss or damage incurred by the breakdown or malfunction of its products during use, or for any consequent inconvenience and losses that may result.

## GARANTIE

Français

Aiphone garantit que ses produits ne sont affectés d'aucun défaut de matière ni de fabrication, en cas d'utilisation normale et de réparations conformes, pendant une période de deux ans après la livraison à l'utilisateur final, et s'engage à effectuer gratuitement les réparations nécessaires ou à remplacer l'appareil gratuitement si celui-ci présente un défaut, à la condition que ce défaut soit bien confirmé lors de l'examen de l'appareil et que l'appareil soit toujours sous garantie. Aiphone se réserve le droit exclusif de décider s'il existe ou non un défaut de matière ou de fabrication et si l'appareil est ou non couvert par la garantie. Cette garantie ne s'applique pas à tout produit Aiphone qui a été l'objet d'une utilisation impropre, de négligence, d'un accident ou qui a été utilisé en dépit des instructions fournies; elle ne couvre pas non plus les appareils qui ont été réparés ou modifiés en dehors de l'usine. Cette garantie ne couvre pas les piles ni les dégâts infligés par les piles utilisées dans l'appareil. Cette garantie couvre exclusivement les réparations effectuées en atelier. Toute réparation doit être effectuée à l'atelier ou à l'endroit précisé par écrit par Aiphone. Aiphone décline toute responsabilité en cas de frais encourus pour les dépannages sur site. Aiphone n'indemnifiera pas le client en cas de pertes, de dommages ou de désagréments causés par une panne ou un dysfonctionnement d'un de ses produits.

## GEWÄHRLEISTUNG

Deutsch

Die Gewährleistung beträgt 24 Monate. Diese erstreckt sich nicht auf natürlichen Verschleiß, fehlerhafte Installation, unsachgemäße Behandlung oder fremde Eingriffe an den Geräten. Erkennbare Mängel müssen unverzüglich nach Empfang der Ware, nicht erkennbare Mängel, unverzüglich nach deren Entdeckung, schriftlich geltend gemacht werden. Gewährleistungen bewirken keine Verlängerung der Gewährleistungsfrist. Mangelhafte Geräte sind mit Liefer- bzw. Rechnungsnachweis einzuschicken. Bei berechtigten Beanstandungen verpflichten wir uns, nach unserer Wahl, zur kostenlosen Nachbesserung oder Ersatzlieferung der Geräte. Ist die Mangelbehebung nach angemessener Frist nicht erfolgt, hat der Käufer Rücktrittsrecht. Weitere Ansprüche des Käufers sind ausgeschlossen. Soweit durch Ersatzpflicht nicht anders geregelt, ist unsere Haftung auf den vorhersehbaren, typischen Schaden begrenzt. Aiphone erstattet keinerlei Schadensersatz bei Verlust oder Schäden, die während des Betriebs seiner Produkte, durch Ausfall oder Fehlfunktion aufgetreten. Dies gilt ebenfalls für sämtliche daraus resultierende Unannehmlichkeiten oder Verluste.

## GARANTIA

Español

Aiphone garantiza que sus productos están libres de defectos de material y mano de obra, en uso y mantenimiento normal, por un período de dos años después de la entrega final al último usuario y reparará sin costo, o reemplazará sin cargo, si llegara a resultar defectuoso, mediante una inspección que determine que efectivamente está con defecto y en garantía. Aiphone se reserva para sí la facultad única de tomar la decisión final sobre si existe una falla en materiales y/o mano de obra, y si acaso el producto está o no cubierto dentro de la garantía. Esta garantía no se aplicará a ningún producto Aiphone que haya sido sometido a maltrato, negligencia, accidente, o usado de manera diferente a las instrucciones proporcionadas, o bien a unidades las cuales hayan sido arregladas o alteradas fuera de fábrica. Esta garantía no ampara baterías o el deterioro causado por baterías usadas en conjunto con el producto. La garantía cubre solo las reparaciones efectuadas en el mesón de trabajo y cualquier reparación debe ser efectuada en el taller o lugar designado por escrito por Aiphone. Aiphone no se responsabilizará por costos incurridos en cualquier llamada de servicio al sitio mismo en que se presente el defecto. Aiphone no indemnizará por ninguna pérdida o daño en que se incurra debido a la avería o falla de sus productos durante su uso, ni por ningún inconveniente o pérdida que se produzca como consecuencia.

## WAARBORG

Nederlands

Aiphone waarborgt zijn producten tegen materiaal- en fabricagefouten bij normal gebruik en onderhoud gedurende een periode van twee jaar na levering aan de eindgebruiker en zal het product kosteloos herstellen of vervangen indien na onderzoek blijkt dat het defect en nog onder waarborg is. Aiphone behoudt zich het recht voor als enige definitief te bepalen of er al dan niet sprake is van een materiaal-en/of fabricagefout en of het product nog onder waarborg is. Deze waarborg geldt niet voor om het even welk Aiphone-product dat is blootgesteld aan verkeerd gebruik, verwaarlozing, een ongeval of verkeerde bediening en evenmin voor toestellen die buiten de fabriek zijn hersteld of gewijzigd. Deze waarborg geldt niet voor batterijen of schade veroorzaakt door batterijen die in het toestel zijn gebruikt. Deze waarborg dekt uitsluitend werkbankherstellingen en iedere herstelling moet worden uitgevoerd in de schriftelijk door Aiphone aangewezen winkel of werkplaats. Kosten die gepaard gaan met herstellingen ter plaatse kunnen niet worden verhaald op Aiphone. Er kan geen schadeloosstelling van Aiphone worden geëist voor enig verlies of schade als gevolg van een defect of storing tijdens het gebruik van zijn producten, of voor enig ongemak of verlies dat hieruit voortvloeit.

This equipment has been tested and found to comply with the limits for a Class B digital device, pursuant to Part 15 of the FCC Rules. These limits are designed to provide reasonable protection against harmful interference in a residential installation. This equipment generates, uses, and can radiate radio frequency energy, and if not installed and used in accordance with the instructions, may cause harmful interference to radio communications. However, there is no guarantee that interference will not occur in a particular installation. If this equipment does cause harmful interference to radio or television reception, which can be determined by turning the equipment off and on, the user is encouraged to try to correct the interference by one or more of the following measures: • Reorient or relocate the receiving antenna • Connect the equipment into an outlet on a circuit different from that to which the receiver is connected. Increase the separation between the equipment and receiver. • Consult the dealer or an experienced radio/TV technician for help.

 **AIPHONE**®

*Providing Peace of Mind*

<http://www.aiphone.com/>

AIPHONE CO., LTD., NAGOYA, JAPAN  
AIPHONE CORPORATION, BELLEVUE, WA, USA  
AIPHONE S.A.S., LISSES-EVRY, FRANCE

Printed in Thailand